



# NIMBUS S NET



MANUALUL UTILIZATORULUI

## Cuprins:

Norme de siguranță .....	3
Generalități .....	4
Umplere instalație .....	4
Interfață de sistem .....	5
Prima pornire .....	5
Moduri de funcționare încălzire/răcire .....	7
Reglare temperatură ambient.....	7
Setare apă caldă mod încălzire .....	8
Setare răcire .....	8
Programare orară încălzire/răcire.....	8
Funcționare mod manual în încălzire/răcire .....	10
Setare apă caldă menajeră .....	10
Programare apă caldă menajeră.....	10
Funcții extra .....	11
Funcție AUTO .....	11
Funcții speciale.....	11
Performanțe sistem .....	11
Listă Erori Unitate Internă.....	12
Listă Erori Unitate externă .....	13
Funcție anti-îngheț.....	14
Întreținere.....	14

Stimată Doamnă,  
Stimate Domnule,  
vă mulțumim că ați ales sistemul NIMBUS S Ariston.

Acest manual a fost elaborat cu scopul de a vă furniza informații referitoare la instalarea, utilizarea și întreținerea sistemului ARISTON care să vă permită utilizarea tuturor funcțiilor sale în cele mai bune condiții.

Păstrați această broșură pentru toate posibilele informații necesare privind produsul după instalarea sa inițială. Dacă este cazul, Centrul nostru de Asistență Tehnică cel mai apropiat din zona dvs. vă stă la dispoziție.

Pentru a afla care este cel mai apropiat Centru de Asistență

Tehnică, puteți consulta site-ul nostru internet [www.Ariston.com/ro](http://www.Ariston.com/ro).

Vă invităm, de asemenea, să aveți în vedere și Certificatul de Garanție pe care îl găsiți în interiorul ambalajului sau pe care instalatorul dvs. va avea grijă să vi-l încredințeze.

## Marcaj CE

Aplicarea marcajului CE pe aparat atestă conformitatea acestuia față de următoarele Directive Comunitare, ale căror condiții esențiale le îndeplinește:

- 2014/35/EU privind siguranța electrică
- 2014/30/EU privind compatibilitatea electromagnetică
- RoHS2 2011/65/EU privind restricția relativă la utilizarea anumitor substanțe periculoase în cazul aparaturilor electrice și electronice (EN 50581)
- Regulament (UE) n. 813/2013 privind designul eco (n. 2014/C 207/02 - transitional methods of measurement and calculation/metode tranzitorii de măsurare și calcul)

Prezentul manual constituie parte integrantă și esențială a produsului.

El trebuie să fie păstrat cu grijă și să respecte sistemul NIMBUS S în caz de cesionare a acestuia unui alt proprietar sau în caz de transfer al instalației. A se citi cu atenție instrucțiunile și atenționările conținute în prezentul manual, deoarece acestea furnizează indicații importante privind utilizarea și întreținerea produsului.

Acest aparat servește pentru producerea de apă caldă menajeră. El trebuie racordat la o instalație de încălzire și la o rețea de distribuire a apei calde menajere în mod compatibil cu performanțele și puterea sa.

Nu este permisă utilizarea produsului în scopuri diferite de cele specificate în prezentul manual. Producătorul nu va putea fi tras la răspundere pentru eventualele daune rezultând din utilizarea necorespunzătoare, greșită și neatență sau din nerespectarea instrucțiunilor furnizate în prezentul manual.

Instalarea, întreținerea și orice altă intervenție trebuie să fie efectuate de către un personal care îndeplinește condițiile necesare, respectând normele în vigoare și indicațiile furnizate de producător. În caz de defecțiuni și/sau funcționare necorespunzătoare, aparatul trebuie oprit și nu se va încerca repararea acestuia, ci se va apela în acest scop la un personal calificat.

Eventualele reparații, efectuate utilizând în exclusivitate piese de schimb originale, trebuie executate numai de către tehnicieni calificați. Nerespectarea indicațiilor de mai sus poate compromite siguranța aparatului, scutind producătorul de orice responsabilitate.

În cazul unor lucrări sau operațiuni de întreținere a unor structuri plasate în apropierea conductelor sau dispozitivelor de evacuare gaze arse și a accesoriilor lor, aparatul trebuie scos din funcțiune. La încheierea lucrărilor, se va verifica funcționarea eficientă a conductelor și dispozitivelor de către un personal tehnic calificat.

Înainte de a efectua curățarea părților externe, aparatul trebuie scos din funcțiune. Nu se vor utiliza sau depozita substanțe ușor inflamabile în apropierea locului unde este instalat sistemul NIMBUS S.

În cazul în care sistemul NIMBUS S nu este utilizat o perioadă mai îndelungată :

- Se deconectează priza de alimentare
- Se închide robinetul pe tur apă rece menajeră (NIMBUS S FLEX S)
- Se golește complet întregul circuit, pentru a evita înghețarea apei în tuburi.

În cazul în care se ia decizia scoaterii definitive din funcțiune a sistemului NIMBUS S, trebuie contactat un tehnician calificat, în scopul de a realiza operațiunile de demontare a produsului.

## NORME DE SIGURANȚĂ

### Legenda simboluri:

*Nerespectarea atenționării implică riscul producerii de leziuni persoanelor, în anumite circumstanțe chiar mortale.*

*Nerespectarea atenționării implică riscul producerii unor daune, în anumite circumstanțe chiar grave, asupra obiectelor, plantelor sau animalelor.*



**Nu se vor efectua operațiuni care să implice deschiderea aparatului.**



Electrocutare ca urmare a contactului cu componente aflate sub tensiune. Leziuni sub formă de arsuri cauzate de prezența unor componente supraîncălzite sau de tăieturi provocate de margini ascuțite. Defectarea aparatului.



**Nu se vor efectua operațiuni care să implice mutarea aparatului de la locul instalării sale.**



Electrocutare ca urmare a contactului cu conductori sub tensiune. Inundații cauzate de pierderi de apă din tuburile afectate.

**Cablurile aparatului nu trebuie deteriorate.**

Electrocutare ca urmare a contactului cu componente neprotejate aflate sub tensiune.



**Nu se vor așeza obiecte pe aparat.**

Leziuni provocate de căderea unor obiecte ca urmare a vibrațiilor. Deteriorarea aparatului sau a obiectelor poziționate peste acesta.

**Nu se va urca cu picioarele pe aparat.**



Leziuni provocate de căderea aparatului. Deteriorarea aparatului sau a obiectelor poziționate în apropierea acestuia, din cauza căderii sale sau a ruperii suporturilor săi.



**Nu se va urca pe scaune, taburete, scări sau suporturi instabile pentru a efectua curățarea aparatului.**



Leziuni provocate persoanelor ca urmare a căderii de la înălțime sau a forfecărilor (scări duble).



**Nu se va efectua nicio operațiune de curățare a aparatului decât după scoaterea sa prealabilă din funcțiune.**



Electrocutare ca urmare a contactului cu conductori sub tensiune.

**Nu se vor utiliza insecticide, solvenți sau o detergenți agresivi pentru curățarea aparatului.**

Deteriorarea părților din material plastic sau lăcuite/vopsite.



**Aparatul nu va fi utilizat în alte scopuri decât utilizarea sa menajeră obișnuită.**

Defectarea aparatului ca urmare a suprasarcinii de funcționare.

Afectarea obiectelor tratate necorespunzător.

**Aparatul nu trebuie utilizat de către copii sau persoane neexperimentate.**

Defectarea aparatului ca urmare a utilizării sale necorespunzătoare.

**În cazul în care se simte miros de ars sau se observă fum ieșind din aparat, se întrerupe alimentarea electrică, se deschid ferestrele și se contactează un tehnician specialist.**

Leziuni cauzate de arsuri, inhalare de gaze arse, intoxicare.

## Generalități

Interfața de sistem Sensys vă permite un control simplu și eficient al termoreglării încăperilor și al apei calde menajere.

Pe lângă aceasta, vă furnizează primul ajutor în caz de funcționare necorespunzătoare a sistemului instalat, semnalând tipul de anomalie și propunând intervențiile necesare pentru eliminarea acesteia sau recomandând intervenția Centrului de Asistență.

## ATENȚIE!

Aparatul poate fi utilizat de copii cu vârsta peste 8 ani și de către persoane cu capacități fizice, senzoriale sau mentale reduse, sau lipsite de experiență sau cunoștințele necesare, atâta timp cât sunt sub supraveghere sau după ce au primit instrucțiunile relative la utilizarea în siguranță a aparatului și la înțelegerea pericolelor inerente acesteia. Copiii nu trebuie să se joace cu aparatul. Curățarea și întreținerea în sarcina utilizatorului nu trebuie efectuate de către copii nesupravegheați.

Simbolul containerului barat prezentat pe aparatură sau pe ambalaj indică faptul că, la sfârșitul vieții sale utile, produsul trebuie colectat separat de celelalte deșeuri.



Prin urmare, utilizatorul va trebui să predea aparatul ajuns la sfârșitul vieții sale, unor centre municipale specializate în colectarea diferențiată a deșeurilor electrotehnice și electronice.

Colectarea diferențiată corespunzătoare pentru amorsarea ulterioară a aparatului casat pentru reciclare, prelucrare și eliminare compatibile la nivel ambiental contribuie la evitarea posibilelor efecte negative asupra mediului înconjurător și asupra sănătății, favorizând reutilizarea și/sau reciclarea materialelor din care este alcătuit aparatul.

## Umplerea

Se va controla periodic presiunea apei cu ajutorul manometrului și se va verifica, în condiții de instalație rece, ca aceasta să aibă o valoare cuprinsă între 0,5 și 1,5 bar. Dacă presiunea este sub valoarea minimă, este necesară refacerea ei prin intermediul robinetului «L» de umplere. După atingerea valorii medii de 1,2 bar, se închide robinetul.

### ⚠ ATENȚIE

Instalarea, prima pornire, reglările trebuie să fie efectuate în exclusivitate de către un tehnician calificat, în conformitate cu instrucțiunile furnizate. Producătorul nu își asumă nicio răspundere în caz de daune suferite de persoane, animale sau bunuri, ca rezultat al unei instalări incorecte a aparatului.

Umpleri frecvente (o dată pe lună sau mai des) necesare sistemului dumneavoastră, indică o posibilă problemă la instalare (scurgeri, probleme la vasul de expansiune). Contactați instalatorul dumneavoastră de încredere care să analizeze și să rezolve cât mai repede problema, prevenind daunele cauzate de coroziunea componentelor, generată de o schimbare în exces a apei din sistem.

## NIMBUS S WH

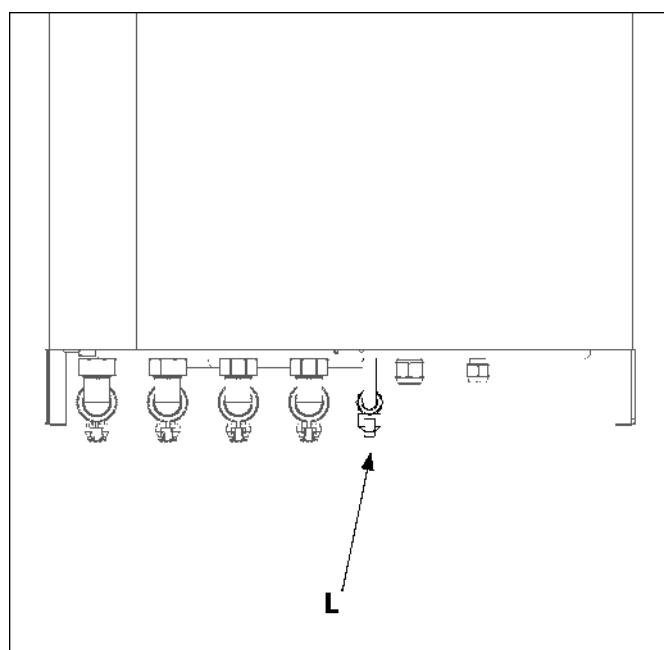

## NIMBUS S FS

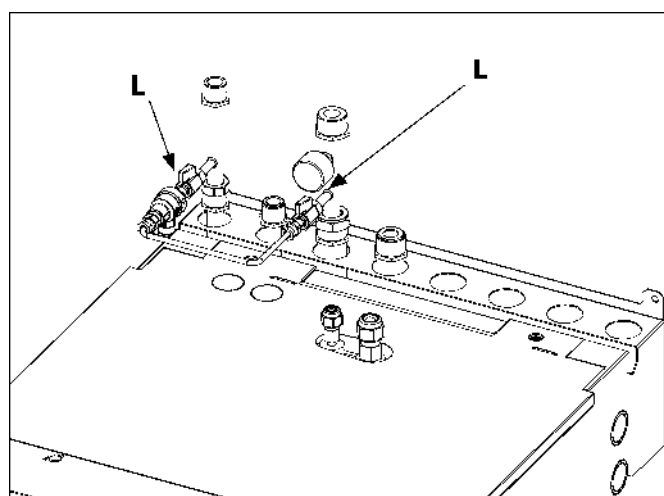

## Interfața de system

1. tasta înapoi (Safișajul precedent)
2. buton
3. tasta **OK**  
(confirmă operațiunea sau accesează meniul principal)
4. DISPLAY

### Simboluri display:

- (☀️) Vară / Setări apă caldă
- (❄️) Iarnă
- (🔥) Numai încălzire /  
Setări încălzire
- (❄️) Răcire
- (❄️) Numai răcire
- (🔌) OFF sistem oprit
- (🕒) Programare orară
- (👤) Funcționare manuală
- (🌡️) Temperatură ambient dorită
- (🏠) Temperatură ambient detectată
- (🏠) Temperatură ambient dorită abatere
- (🏠) Temperatură externă
- (🏠) Funcția AUTO activă
- (🏠) Funcția VACANȚĂ activă
- (🏠) Apă caldă menajeră activă
- (⚠️) Semnalizare eroare
- (📄) Meniu complet:
- (📊) Performanțe sistem
- (⚙️) Opțiuni ecran de afișare
- (🏠) Instalație de pardoseală
- (🔊) Circulator
- (🔌) Valvă deviatoare
- (🏠) Termostat instalație de pardoseală
- (❄️) Funcție anti-îngheț
- (🧼) Mod curățare și spălare/dezinfectare termică
- (📄) Dispozitiv configurabil
- (🔌) Pompă de căldură
- (⚡️) Rezistență 1
- (⚡️) Rezistență 2
- (⚡️) Rezistență exclusă
- (HC) Confort apă caldă menajeră în perioadă cu  
tarif redus confort apă caldă menajeră în  
perioadă cu tarif redus și punct de referință  
reduc la 40°C în timpul perioadei cu tarif întreg
- (HC40)
- (BOOST) Mod BOOST
- (🔇) Mod Silențios
- (🔍) Funcții speciale
- (💧) Dezumidificare
- (AP) Configurare Punct de Acces
- (🌐) Gateway conectat la Internet
- (🌐) Gateway neconectat la router (repartizor)
- (🌐) Gateway conectat la router, dar nu și la  
Internet
- (📶) Actualizare programe (software) în curs

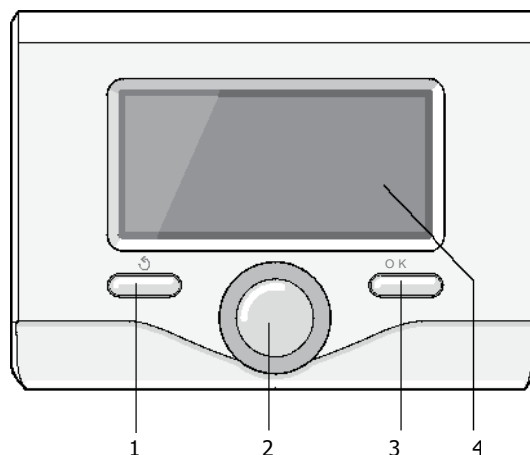

### PRIMA PORNIRE

La prima conectare a interfeței de sistem, se cere să se selecteze unele setări de bază.

În primul rând este necesar să se selecteze limba interfeței utilizatorului.

Se învâрте butonul pentru a selecta limba dorită și se apasă tasta OK pentru confirmare. Se trece la setarea datei și a orei. Se învâрте butonul pentru a le selecta, se apasă tasta OK pentru confirmarea selectării, se învâрте butonul pentru a seta valoarea.

Se apasă tasta OK pentru confirmare.

Se salvează setarea prin intermediul tastei OK.

Se apasă tasta OK pentru a accesa Meniul. Se utilizează butonul central pentru derularea listei meniuri și selectarea parametrilor, se apasă tasta OK pentru confirmare.

### NOTA

Unii parametri sunt protejați printr-un cod de acces (cod de siguranță) care protejează setările cazanului de o utilizare neautorizată.



Mulțumim că ați ales o Pompă de Căldură compatibilă cu **Ariston NET\***, serviciu elaborat și produs de Ariston pentru a furniza o nouă experiență de utilizare a sistemului său de încălzire și apă caldă menajeră.

Cu Ariston NET se poate activa, dezactiva și controla, de pe smartphone sau PC, temperatura de încălzire sau răcire și cea a apei calde menajere, în orice moment și de oriunde v-ați afla. Permite monitorizarea constantă a consumurilor energetice, garantând o economisire la factura de gaz și avertizarea în timp real în caz de defecțiune a cazanului. De asemenea, activând serviciul de teleasistență, centrul de asistență va putea rezolva majoritatea problemelor de la distanță. Centrul de asistență va putea rezolva majoritatea problemelor de la distanță, în caz contrar va stabili rapid o intervenție la domiciliul dvs.

\* Se va verifica disponibilitatea serviciului Ariston NET din țara dvs. împreună cu agentul de vânzări autorizat.

Ecranul principal al interfeței de sistem este personalizabil. În ecranul principal, se pot controla ora, data, modul de funcționare, temperaturile setate sau detectate, programarea orară, sursele energetice active.

Pentru a accesa setările ecranului (display), se apasă tasta OK.  
Se învârtă butonul și se selectează:

**- Meniu complet**

Se apasă tasta OK. Se învârtă butonul și se selectează:

**- Setări ecran**

Se apasă tasta OK.

Pin intermediul meniului "Setări ecran" pot fi selectați următorii parametri:

**- Limba**

Se apasă tasta OK. Se învârtă butonul și se selectează limba dorită.

Se apasă tasta OK pentru confirmarea alegerii și se apasă tasta "↶" înapoi pentru a reveni la afișajul precedent.

Se învârtă butonul și se selectează:

**- Data și ora**

Se apasă tasta OK.

Prin intermediul butonului, se selectează ziua, se apasă tasta OK, se învârtă butonul pentru a seta ziua exactă, se apasă tasta OK pentru confirmare și se trece la selectarea lunii și apoi a anului, confirmând întotdeauna setarea cu ajutorul tastei OK. Se învârtă butonul pentru a selecta ora, se apasă tasta OK, se învârtă butonul pentru a seta ora exactă, se apasă tasta OK pentru confirmare și se trece la selectarea și setarea minutelor. Se apasă tasta OK pentru confirmare.

Se învârtă butonul și se selectează ora oficială, se apasă tasta OK, se selectează auto sau manual, se apasă tasta OK.

Se apasă tasta OK pentru confirmarea alegerii și se apasă tasta înapoi "↶" pentru a reveni la afișajul precedent.

Se învârtă butonul și se selectează:

**- Ecranul inițial**

În setarea ecranului inițial pot fi alese informațiile afișate.

Alegând afișajul "Personalizabil", pot fi selectate toate informațiile dorite. Ca alternativă, se poate alege unul dintre ecranele preconfigurate:

Bază

Surse active

Personalizabil

Sistem Pompă de Căldură

Se apasă tasta OK pentru confirmarea alegerii.

Se apasă tasta înapoi "↶" pentru a reveni la afișajul precedent.

Se învârtă butonul și se selectează:

**- Luminozitate în stand-by**

prin intermediul butonului, se reglează luminozitatea ecranului în timpul perioadelor de stand-by (așteptare).

Se apasă tasta OK pentru confirmare.

Se învârtă butonul și se selectează:

**- Retroiluminare**

prin intermediul butonului, se setează timpul de retroiluminare a ecranului după ultima utilizare a interfeței de sistem.

Se apasă tasta OK pentru confirmare.

Se învârtă butonul și se selectează:

**- Temporizare ecran inițial**

prin intermediul butonului, se setează timpul de așteptare pentru afișajul ecranului principal.

Se apasă tasta OK pentru confirmare.

Se apasă tasta înapoi "↶" pentru a reveni la afișajul precedent.



Afișaj bază



Setare dată și oră

## MOD DE FUNCȚIONARE ÎNCĂLZIRE SAU RĂCIRE







Se apasă tasta OK, ecranul afișează:

- Programat / Manual
- Vară / Iarnă / Răcire / Off
- Meniu complet

Se învârtte butonul și se selectează:

- **Vară / Iarnă / Răcire / OFF**

Se apasă tasta OK. Se învârtte butonul și se selectează:

-  **VARĂ**  
producție de apă caldă menajeră, excludere încălzire.
-  **IARNĂ**  
producție de apă caldă menajeră și încălzire.
-  **NUMAI ÎNCĂLZIRE**  
excludere încălzire boiler (unde este prezent).
-  **RĂCIRE**  
producție de apă caldă menajeră și răcire.
-  **NUMAI RĂCIRE**  
(unde e prezent).
-  **OFF**  
sistem oprit, funcția anti-îngheț activă. Când funcția anti-îngheț este activată, ecranul afișează simbolul:

"". Această funcție este o protecție împotriva înghețării tuburilor.



Se apasă tasta OK pentru confirmare. Se apasă din nou tasta OK pentru a reveni la afișajul precedent.

Se învârtte butonul și se selectează:

- **Programat / Manual**

Se apasă tasta OK.

Se rotește butonul și se selectează:

-  **PROGRAMAT**  
încălzirea/răcirea va funcționa conform programării orare setate.
-  **MANUAL**  
încălzirea/răcirea va funcționa în modul manual. Se apasă tasta OK pentru confirmare. Se apasă din nou tasta OK pentru a reveni la afișajul precedent.

## REGLARE TEMPERATURĂ AMBIENT

Temperatura ambient poate fi reglată pe baza modului de funcționare selectat, programat sau manual.

- **Reglarea temperaturii ambient în modul manual**

Se învârtte butonul pentru a seta valoarea temperaturii ambient dorite. Ecranul afișează valoarea setată.

Se apasă tasta OK pentru confirmare.

Ecranul revine la afișajul precedent.

- **Reglarea temperaturii ambient în modul programare orară**

În timpul funcționării programării orare poate fi modificată temporar temperatura ambient setată.

Se învârtte butonul și se setează valoarea temperaturii ambient dorite. Se apasă tasta OK.

Ecranul afișează temperatura setată și ora până la care se dorește menținerea modificării. Se învârtte butonul pentru a seta ora de încheiere a modificării, se apasă tasta OK pentru confirmare.

Ecranul afișează simbolul  în corespondență cu valoarea temperaturii dorite pentru perioada de modificare.

Se apasă tasta înapoi "" pentru a ieși din reglare fără salvarea modificării.

Interfața de sistem va menține valoarea temperaturii până la terminarea timpului setat, după care va reveni la temperatura ambient pre-stabilită.



Selectare mod vară



Selectare mod manual

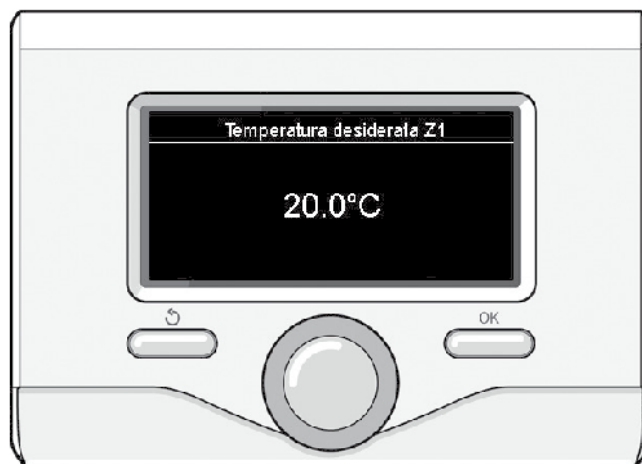

Modificare temperatură ambient



Modificare temperatură ambient în modul programare orară

## SETARE APĂ CALDĂ MENAJERĂ ÎNCĂLZIRE

Pentru a accesa setările încălzire, se apasă tasta OK. Se învâрте butonul și se selectează:

### - Meniu complet

Se apasă tasta OK.

Se învâрте butonul și se selectează:

### - Setare încălzire

Se apasă tasta OK. Pentru a seta temperatura pe tur, se învâрте butonul și se selectează:

- Temperatură setată încălzire

Se apasă tasta OK. Ecranul afișează:

- T setată Zona 1

- T setată Zona 2

Se învâрте butonul și se selectează:

- T setată Zona 1

Se apasă tasta OK. Se învâрте butonul și se setează temperatura pe tur a zonei selectate.

Se apasă tasta OK pentru confirmare.

Se repetă procedura descrisă mai sus pentru a seta temperatura pe tur în celelalte zone, dacă acestea sunt prezente.

Se apasă tasta OK.

Se învâрте butonul și se selectează:

- Setări Încălzire

Se apasă tasta OK. Se învâрте butonul și se setează modul de funcționare a rezistențelor în încălzire:

- Green (excluză utilizarea rezistențelor)

- Standard (setează funcționarea normală a încălzirii)

Se apasă tasta OK pentru confirmare.

Se învâрте butonul și se selectează:

- **Vară/iarnă automat** (permite dezactivarea cererii de căldură în încălzire, când temperatura externă depășește temperatura setată de parametrul "Limită temp. vară/iarnă automat" pentru o perioadă de timp setată prin parametrul "întârziere comutare vară/iarnă").

- Zona 1

- Activare funcție vară/iarnă auto Z1  
(activează funcția pentru zona 1)

- Limită temp. vară/iarnă auto Z1

(prag de comutare a temperaturii externe pentru dezactivarea cererii de căldură în încălzire)

- Întârziere comutare vară/iarnă Z1

(întârziere de comutare pentru dezactivarea cererii de căldură când temperatura externă atinge valoarea temperaturii setate).

## SETARE RĂCIRE

Pentru a accesa setările răcire, se apasă tasta OK.

Se învâрте butonul și se selectează:

### - Meniu complet

Se apasă tasta OK.

Se învâрте butonul și se selectează:

### - Setare răcire

Se apasă tasta OK. Pentru a seta temperatura pe tur, se învâрте butonul și se selectează:

- Temperatura setată răcire

Se apasă tasta OK. Ecranul afișează:

- T setată Zona 1

- T setată Zona 2

Se învâрте butonul și se selectează:

- T setată Zona 1

Se apasă tasta OK. Se învâрте butonul și se setează temperatura pe tur pentru zona selectată.

Se apasă tasta OK pentru confirmare.

Se repetă procedura descrisă mai sus pentru a seta temperatura pe tur în celelalte zone, dacă acestea sunt prezente. Se apasă tasta OK.

## PROGRAMARE ORARĂ ÎNCĂLZIRE SAU RĂCIRE

Programarea orară permite încălzirea sau răcirea încăperilor în funcție de propriile exigențe.

Pentru a seta programarea orară a încălzirii sau răcirii, se apasă tasta OK. Se învâрте butonul și se selectează:

### - Meniu complet

Se apasă tasta OK. Se învâрте butonul și se selectează:

### - Setări încălzire/răcire

Se apasă tasta OK. Ecranul afișează:

- Temperatura setată încălzire/răcire

- Programarea orară

- Funcția vacanțe (numai în încălzire)

- Funcția SRA

Se învâрте butonul și se selectează:

### - Programare orară

Se apasă tasta OK. Ecranul afișează:

- Programare liberă

- Programare ghidată

- Programe pre-stabilite

- Programare/manual

Se învâрте butonul și se selectează:

### - PROGRAMARE LIBERĂ

Se apasă tasta OK.

Ecranul afișează:

- Toate zonele

- Zona 1

- Zona 2

Se învâрте butonul și se selectează zona în care se dorește să se efectueze programarea orară. Se apasă tasta OK.

Se învâрте butonul și se selectează:

### - Setare T Confort

Se apasă tasta OK.

Se învâрте butonul și se modifică valoarea temperaturii ambient în timpul perioadei confort (ecranul afișează luminând intermitent valoarea temperaturii).

Se apasă tasta OK pentru confirmare.

Se învâрте butonul și se selectează:

### - Setare T Redusă (numai în modul încălzire)

Se apasă tasta OK.

Se învâрте butonul și se modifică valoarea temperaturii ambient în timpul perioadei reduse (ecranul afișează luminând intermitent valoarea temperaturii).

Se apasă tasta OK pentru confirmare.

Se învâрте butonul și se selectează:

### - Setare programare

Se apasă tasta OK.

Se învâрте butonul și se selectează ziua sau zilele din săptămână pe care doriți să le programați.

La fiecare selectare a zilei, se apasă tasta OK pentru confirmare.

Ecranul afișează zilele selectate pentru programare într-un cadru.

Se învâрте butonul și se selectează: Salvează.

Se apasă tasta OK și se învâрте butonul, setând începutul perioadei de încălzire corespunzător valorii luminate intermitent.

Se apasă tasta OK pentru confirmare.

Se apasă tasta OK și se învâрте butonul pentru a seta ora sfârșitului perioadei confort.

Dacă se dorește adăugarea de noi perioade, se învâрте butonul și se selectează *Adaugă perioadă*, se apasă tasta OK.

Se repetă procedura descrisă mai sus pentru a seta începutul și sfârșitul perioadei de confort adăugate.

După încheierea programării, se învâрте butonul și se selectează *Salvează*.



Se apasă tasta OK pentru confirmare.

Se învârtă butonul și se selectează:

**- Zile rămase**

În eventualitatea unor zile neprogramate încă, se repetă operațiunile descrise anterior.

Se învârtă butonul și se selectează:

**- Modifică**

pentru a modifica eventuale perioade programate anterior.

Se învârtă butonul și se selectează:

**- Ieși**

pentru a ieși din setarea programare orară.

Se apasă tasta OK pentru confirmare.

Ecranul revine la afișajul precedent. Se apasă tasta înapoi " " pentru a reveni la afișajul ecranului principal.

Pentru a facilita operațiunile de setare a programării orare, configurația poate fi executată prin intermediul:

**- Programării ghidate**

**- Programelor pre-stabilite.**

Se învârtă butonul și se selectează:

**- PROGRAMARE GHIDATĂ**

Se apasă tasta OK.

Se învârtă butonul și se selectează zona în care se dorește să se efectueze programarea orară.

Se apasă tasta OK.

Se învârtă butonul și se selectează:

**- Setare programare**

Se apasă tasta OK.

Acum se urmează pas cu pas indicațiile care sunt afișate din când în când pe ecran.

**- PROGRAME PRE-STABILITE**

Se apasă tasta OK.

Se învârtă butonul și se selectează zona în care se dorește să se efectueze programarea orară.

Se apasă tasta OK.

Se învârtă butonul și se selectează:

**- Setare programare**

Se apasă tasta OK.

Se învârtă butonul și se selectează dintre:

- Program familie
- Program nu prânz
- Program amiază
- Mereu activ

Se apasă tasta OK pentru confirmare.

Se învârtă butonul pentru a derula zilele și ora de începere și de încheiere a programului încălzire.

Se învârtă butonul și se selectează *Salvează*. Se apasă tasta OK.

Se apasă tasta înapoi " " pentru a reveni la afișajul precedent.

**Programat/Manual**

(acest mod permite să se selecteze controlul încălzirii sau al răcirii zonelor, între programat sau manual). Se apasă tasta OK.

Se învârtă butonul și se selectează zona în care se efectuează setarea.

Se selectează dintre modul programare orară sau manuală. Se apasă tasta OK.

Se apasă tasta înapoi " " pentru a reveni la afișajul precedent.

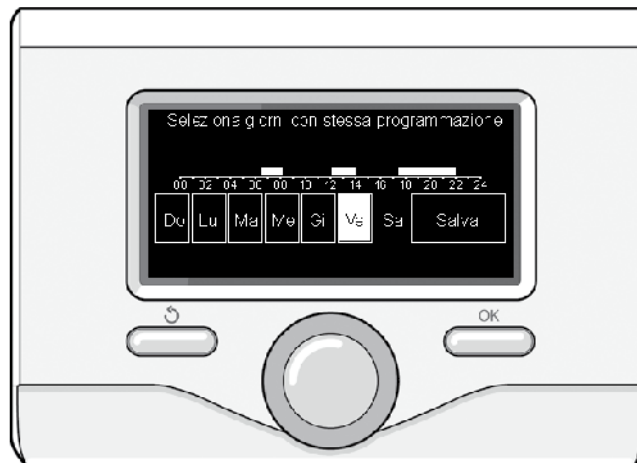

Selectare zile programare orară încălzire

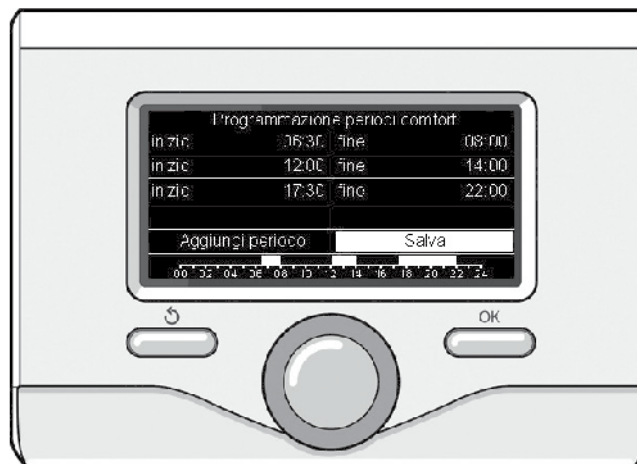

Setare perioade confort programare orară încălzire



Selectare program amiază

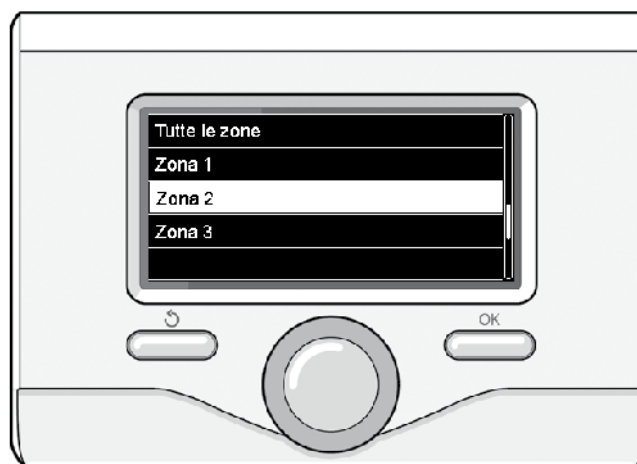

Selectare mod funcționare zona 2



## FUNȚIONARE MOD MANUAL ÎNCĂLZIRE SAU RĂCIRE

Modul manual dezactivează programarea orară a încălzirii sau răcirii. Funcționarea manuală permite menținerea în continuu a încălzirii sau răcirii. Pentru a selecta funcționarea încălzirii sau răcirii în modul manual, se apasă tasta OK, se învârtte butonul și se selectează:

### - Programat / Manual

Se apasă tasta OK. Se învârtte butonul și se selectează:

### - MANUAL

Se învârtte butonul pentru a selecta modul Manual, se apasă tasta OK.

Se apasă din nou tasta OK pentru a salva setările. Ecranul revine la afișajul precedent. Se apasă tasta *Inapoi* până la afișarea ecranului principal.

## SETARE APĂ CALDĂ MENAJERĂ

Se apasă tasta OK. Se învârtte butonul și se selectează:

### - Meniu complet

Se apasă tasta OK. Se învârtte butonul și se selectează:

### - Setare apă caldă

Se apasă tasta OK. Se învârtte butonul și se selectează:

### - Temperatură confort apă caldă

Se apasă de două ori tasta OK. Se învârtte butonul și se setează temperatura dorită a apei calde menajere. Se apasă tasta OK pentru confirmare. Se apasă tasta *înapoi* “ ” pentru a reveni la afișajul precedent.

Funcția **confort** permite reducerea timpului de așteptare când se activează cererea de apă caldă menajeră.

Se învârtte butonul și se selectează:

### - Confort

Se apasă tasta OK. Se învârtte butonul și se selectează dintre:

#### - Dezactivată

- Temporizată (activează funcția confort pe perioade de timp reglabile în funcție de sistemul instalat )

#### - Mereu activă

- HC/HP (exclue rezistența electrică în timpul orarului cu tarif energetic ridicat, în prezența semnalului corespunzător, numai în sistemele pompă de căldură).

- HC/HP 40°C (setează punctul de referință set-point redus în timpul orarului cu tarif energetic ridicat, în prezența semnalului corespunzător, numai în sistemele pompă de căldură).

- GREEN (utilizează numai pompa de căldură în perioadele stabilite în programarea orară auxiliară apă caldă menajeră).

Funcția **BOOST** permite atingerea temperaturii setate a apei calde menajere într-un timp redus. Se învârtte butonul și se selectează: - **BOOST apă caldă menajeră**

Se apasă tasta *înapoi* “ ” pentru a reveni la afișajul precedent.

## PROGRAMARE APĂ CALDĂ MENAJERĂ

Pentru a seta programarea orară apă caldă menajeră, se apasă tasta OK. Se învârtte butonul și se selectează:

### - Meniu complet

Se apasă tasta OK. Se învârtte butonul și se selectează:

### - Setare apă caldă

Se apasă tasta OK. Se învârtte butonul și se selectează:

### - Programare orară

Se apasă tasta OK. Se învârtte butonul și se selectează:

#### - Programare liberă

#### - Programe pre-stabilite

Se învârtte butonul pentru a selecta:

### - Programare liberă

Se apasă tasta OK. Se învârtte butonul și se selectează:

#### - Programare apă caldă

- Timer auxiliar (Modul pentru producerea instantanee de apă caldă cu pompă recirculație apă caldă menajeră, Electrosolar)

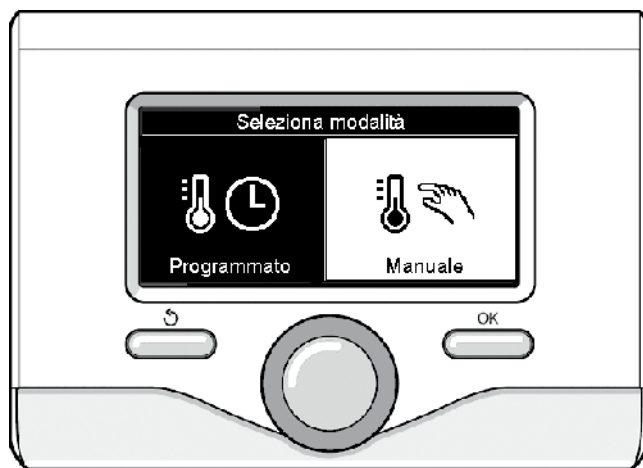

Selectare mod manual

În ambele cazuri, se învârtte butonul și se setează temperatura confort și redusă, se apasă tasta OK pentru confirmare.

Se învârtte butonul și se selectează:

### - Setare programare

Se apasă tasta OK. Pentru a seta programarea, se urmează procedura descrisă la capitolul "programare orară încălzire".

Pentru a facilita operațiunile de setare a programării orare, se învârtte butonul pentru a selecta:

### - Programe pre-stabilite

Se apasă tasta OK. Se învârtte butonul și se selectează:

#### - Programare apă caldă

- Timer auxiliar (Modul pentru producerea instantanee de apă caldă cu pompă recirculație apă caldă menajeră, Electrosolar).

În ambele cazuri, se învârtte butonul și se setează temperatura confort și redusă, se apasă tasta OK pentru confirmare.

Se învârtte butonul și se selectează:

### - Setare programare

Se apasă tasta OK. Pentru a seta programarea, se urmează procedura descrisă la capitolul "programare orară încălzire", paragraful "Programe pre-stabilite":

#### - Program familie

#### - Program nu prânz

#### - Program amiază

#### - Mereu activ.

Se apasă tasta OK pentru confirmarea alegerii și se apasă tasta *înapoi* “ ” pentru a reveni la afișajul precedent.

## FUNCȚII EXTRA

Pentru a seta programarea uneia dintre funcțiile extra, se apasă tasta OK.

Se învârtă butonul și se selectează:

### - Meniu complet

Se apasă tasta OK. Se învârtă butonul și se selectează:

### - Setări încălzire

Se apasă tasta OK.

Se învârtă butonul și se selectează:

### - FUNCȚIA VACANȚE (numai în modul încălzire)

Funcția vacanțe dezactivează încălzirea în timpul perioadei de vacanță.

Se apasă tasta OK. Se învârtă butonul și se selectează:

- ON (activează funcția)

- OFF (dezactivează funcția)

Se apasă tasta OK.

Dacă se selectează ON, se învârtă butonul pentru a seta data revenirii din vacanță.

Acesta va permite interfeței de sistem, la data prestabilită, să reia funcționarea în modul setat anterior.

Se apasă tasta OK pentru a salva setările, ecranul revine la afișajul precedent.

În ecranul surse active, când funcția vacanțe este activă,

apare simbolul “ ”.

Se învârtă butonul și se selectează:

### - FUNCȚIA AUTO

Funcția AUTO setează automat regimul de funcționare a sistemului în baza tipului de instalație și a condițiilor ambientale.

Termoreglarea unei clădiri/imobil constă în menținerea temperaturii interne constante la variația temperaturii externe.

Sistemul dvs. NIMBUS S S este dotat cu o serie de Funcții AUTO (Reglare Automată).

Grație acestei tehnologii, sistemul garantează temperatura dorită, reglând parametrii în scopul de a limita consumul de energie electrică.

Contactați instalatorul dvs. de încredere sau Centrul de Asistență cel mai apropiat pentru a obține toate informațiile necesare în legătură cu configurarea și funcționarea sistemului.

Se apasă tasta OK. Se învârtă butonul și se selectează:

- ON (activează funcția)

- OFF (dezactivează funcția)

Se apasă tasta OK pentru a salva setările, ecranul revine la afișajul precedent.

În ecranul surse active, când funcția SRA este activă, apare simbolul “ ”.

## Reglare temperatură ambient cu funcția AUTO activă.

În cazul în care temperatura apei pentru încălzire sau răcire nu corespunde cu cea dorită, aceasta poate fi mărită sau redusă prin intermediul parametrului “Temperatură setată încălzire” sau “Temperatură setată răcire”.

Ecranul afișează bara de corecție. Se apasă tasta OK pentru confirmarea corecției sau se apasă tasta înapoi “ ” pentru a reveni la afișajul precedent fără salvare.

Se învârtă butonul și se selectează:

## - FUNCȚII SPECIALE

Această funcție limitează puterea sistemului pompă de căldură pentru a-i reduce nivelul de zgomot produs.

Se apasă tasta OK.

Se învârtă butonul și se selectează:

### - Activare mod silențios

- ON (activează funcția)

- OFF (dezactivează funcția)

- Oră activare mod silențios (setează orarul de activare)

- Oră dezactivare mod silențios (setează orarul de dezactivare)

### - Delta T Setpoint Apă caldă menajeră sistem fotovoltaic

Funcția permite creșterea temperaturii punctului de referință apă caldă menajeră când este disponibilă energia extra de la sistemul fotovoltaic.

Se apasă tasta OK pentru confirmare.

Se apasă tasta înapoi “ ” pentru a reveni la afișajul precedent.

## - PERFORMANȚE SISTEM

Pot fi afișate performanțele energetice ale sistemului instalat.

Se apasă tasta OK.

Se învârtă butonul și se selectează:

- Meniu complet

Se apasă tasta OK.

Se învârtă butonul și se selectează:

- Performanțe sistem

Se apasă tasta OK.

Se învârtă butonul și se selectează:

- Surse active

- Producție kWh

- Consumuri Energetice

- Resetare Raport

Se apasă tasta OK pentru confirmarea alegerii.

- Surse active

Afișează energia produsă de panoul solar în arcul de timp care ajunge de la 24h la o săptămână sau un an.

- Producție kWh

Afișează energia produsă de panoul solar în arcul de timp care ajunge de la 24h la o săptămână sau un an.

- Consumuri energetice

Afișează estimarea consumului electric, în kWh, din ultimele 4 luni în modurile apă caldă menajeră, încălzire și răcire.

## CONSUMURI ENERGETICE

Sistemul de măsurare a consumurilor energetice integrat în acest produs se bazează pe o estimare. Prin urmare, pot exista diferențe între consumul efectiv (sau măsurat de un alt sistem) și cel afișat.

Învârtind butonul, pot fi selectate datele privind consumurile relative la una din ultimele patru luni.

- Istoric consumuri

Acest raport afișează histograma consumurilor de gaz și electricitate în kWh pe baza timpilor selectabili prin învârtirea butonului (24h, săptămânal, lunar, anual).

Se învârtă butonul pentru a afișa:

- Istoric consumuri încălzire

- Istoric consumuri apă caldă menajeră

- Istoric consumuri răcire

- Resetare Raport Resetează toate rapoartele.

## LISTA ERRORI UNITÀ INTERNA

EROARE	DESCRIZIONE	SOLUZIONE
1 14	Sondă Externă Defectă	- Activarea termoreglării bazată pe sonda externă. - Sondă externă neconectată sau defectă.
4 20*	Suprasarcină alimentare bus	
7 01	Sondă Tur Z1 Defectă	
7 02	Sondă Tur Z2 Defectă	
7 03	Sondă Tur Z3 Defectă	
7 11	Sondă Retur Z1 Defectă	
7 12	Sondă Retur Z2 Defectă	
7 13	Sondă Retur Z3 Defectă	
7 22	Supratemperatură Zona2	
7 23	Supratemperatură Zona3	
9 02	sondă tur primar defectă	Sondă pe tur neconectată sau defectă.
9 03	sondă retur primar defectă	Sonda pe retur neconectată sau defectă.
9 10	Eroare comunicare cu HP	- Se controlează cablul de conexiune modbus. - Led rosu fix-> se înlocuiește placaTDM
9 23	Eroare Presiune Circuit Încălzire	- Se controlează eventualele pierderi de apă în circuitul hidraulic - Presostat defect - Cablare defectuoasă a presostatului
9 24	Eroare Comunicare BUS între EM și TDM	- Se controlează cablarea dintre placa TDM și Energy Manager
9 33	supratemperatură circuit primar	- Se controlează fluxul în circuitul primar
9 34	sondă boiler defectă	- Sonda boiler neconectată sau defectă
9 35	supratemperatură boiler	- Se controlează valva 3 căi blocată în poziția apă caldă menajeră
9 36	Eroare termostat pardoseală	- Se controlează fluxul în instalația de pardoseală
9 37	Eroare circulație apă	- Se controlează activarea circulatorului principal - Se controlează fluxometrul prin intermediul parametrului 17.11.3
9 38	Eroare Anod	- Se controlează conexiunea Anodului - Se controlează prezența apei în boiler - Se controlează starea Anodului
<b>9 39</b>	<b>Eroare pompă de căldură **</b>	<b>A se vedea lista erori Inverter</b>
9 40	De stabilit schema hidraulică	Schemă hidraulică neselectată prin intermediul parametrului 17.2.0
9 41	HV IN1 nestabil	Funcție neselectată prin intermediul parametrului 17.1.0
9 42	HV IN2 nestabil	Funcție neselectată prin intermediul parametrului 17.1.1
9 44	Supratemperatură în modul răcire	Se controlează fluxul în circuitul răcire
9 45	Fluxostat cu aderențe	- Se controlează dacă circulatorul principal este activ înainte de cererea de căldură - Se controlează fluxul cu valoarea fluxometru prin intermediul parametrului 17.11.3
9 46	Eroare compresor HP	Se controlează frecvența compresorului după terminarea cererii de căldură prin intermediul parametrului 17.12.1
9 55	fluxostat apă	Se controlează poziționarea sondelor de tur și retur
9 58	Supratemperatură buffer	Se controlează poziționarea sondelor de tur și retur
9 59	Eroare sondă buffer superioară	Se controlează poziționarea sondelor de tur și retur
9 70	Configurare pompă aux incorectă	Se verifică parametrii 17.1.6 și 20.0.0, informația este afișată timp de 30 de secunde și salvată în memoria istorică
9 71	Config. Split/Monobloc neselectată	Informația este afișată timp de 30 de secunde și salvată în memoria istorică
2 P2	Ciclu curățare și spălare/dezinfectare neîncheiat	Temperatura curățare și spălare/dezinfectare termică neatinsă în decurs de 6h: - Se controlează prelevarea de apă caldă menajeră în timpul ciclului de curățare și spălare/dezinfectare termică. - Se controlează fluxul de apă caldă menajeră în timpul ciclului de curățare și spălare/dezinfectare termică.
2 P3	Funcția BOOST apă caldă menajeră: punct de referință apă caldă menajeră neatins	- Temperatura setpoint apă caldă menajeră neatinsă în timpul ciclului boost - Se controlează prelevarea de apă caldă menajeră în timpul ciclului boost apă caldă menajeră - Se controlează fluxul de apă caldă menajeră în timpul ciclului boost apă caldă menajeră - Se controlează pornirea rezistenței electrice
2 P4	Termostat rezistență electrică (auto)	- Se controlează activarea circulatorului principal - Se controlează fluxul cu valoarea fluxometru prin intermediul parametrului 17.11.3 - Se controlează starea termostatului de siguranță și a cablărilor
2 P5	Al doilea termostat rezistență (manual)	- Se controlează activarea circulatorului principal - Se controlează fluxul cu valoarea fluxometru prin intermediul parametrului 17.11.3 - Se controlează starea termostatului de siguranță și a cablărilor

2	P6	Se selectează configurarea contactului tarif redus (FR)	Parametrul 17.5.2 = HP-HC sau HP-HC 40°C și parametrul 17.1.0 = absent
2	P7	Eroare pre-circulație	Flux nedetectat timp de 5 minute în timpul pre-circulației
2	P9	Configurare intrare SG ready neîncheiată	Nu mai unul dintre parametrii 17.1.0 sau 17.1.1 este setat ca input SG Ready

#### (\*) Suprasarcină alimentare BUS

Este posibil să se înregistreze o Eroare de suprasarcină alimentare BUS, cauzată de conectarea a trei sau mai multe dispozitive prezente în cadrul sistemului instalat. Dispozitivele care pot supraalimenta rețeaua BUS sunt:

- Modulul Multizonă
  - Grup pompă solară
  - Modulul pentru producerea instantanee de apă caldă menajeră.
- Pentru a evita riscul unei suprasarcini alimentare BUS, este necesar să se treacă micro-comutatorul (microswitch) 1 de la una din plăcile electronice prezente în aparatele conectate la sistem (cu excepția cazanului) în poziția OFF, așa cum se arată în figură.

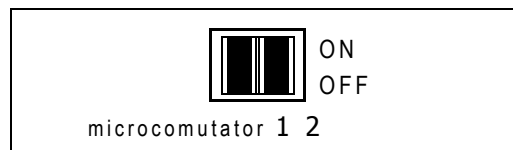

#### (\*\*) Tabel coduri erori (PAC unitate externă)

În cazul unei erori la unitatea externă (PAC cod de eroare 939), se accesează parametrul 17.11.1 și se consultă tabelul următor pentru a identifica respectiva cauză a erorii.

#### LISTA ERORI UNITATE EXTERNĂ

EROARE TDM	DESCRIERE	RESET	
		HP POWER OFF	SERVICE RESET
905	Eroare pilotare compresor	x	
906	Eroare pilotare ventilator	x	
907	Eroare pilotare valvă 4 căi	x	
908	Eroare pilotare valvă expansiune	x	
909	Ventilator oprit cu aparat în funcțiune	x	
947	Eroare valvă 4 căi	x	
912	Eroare valvă 4 căi		x
948	Eroare sondă ID	--	--
949	Eroare sondă IS	--	--
911	Eroare sondă IE	--	--
952	Eroare senzor IO	--	--
913	Eroare sondă [WI	--	--
960	Eroare sondă EWI	--	--
914	Eroare sondă IR	--	--
916	Eroare sondă IEO	--	--
915	Eroare comunicare IDM	--	--
953	Eroare pilotare încălzitor compresor	--	--
954	Eroare pilotare rezistență în cuvă	--	--
956	Eroare configurare model compresor	--	--
957	Eroare configurare model ventilator	--	--
922	Eroare SSI prea joasă	x	
917	Eroare înghețare, temperaturile [WI și/sau IR prea joasă.	--	x
951	Eroare supratemperatură ID.	x	
950	Eroare supratemperatură ID.	--	x
918	Eroare ciclu recuperare agent frigorific	--	--
919	Eroare SDI prea ridicată	x	
962	Eroare Dezghețare	--	--
931	<b>Eroare inverter *</b>	--	--

#### ÎNTREȚINERE

Întreținerea sistemelor NIMBUS S S este obligatorie și indispensabilă în scopul de a asigura funcționarea corectă, siguranța aparatului și durata de viață a sistemului respectiv.

#### Observații generale

Rezultă ca fiind necesar să se efectueze minimum o dată pe an următoarele controale:

1. Controlul vizual al stării generale a sistemului.
2. Controlul periodic al presiunii apei din instalație.
3. Readucerea sistemului în presiune, dezaerându-l când este necesar.
4. Reglarea parametrilor de setare și a dispozitivelor de reglare în scopul obținerii unei funcționări optime și a unei gestionări cât mai economicoase a sistemului.
5. Executarea, conform normelor prevăzute, a întreținerii periodice.
6. Menținerea în curățenie a grilei frontale a unității externe.

#### Funcția anti-îngheț

Sistemul NIMBUS S S este dotat cu o funcție anti-îngheț, care efectuează un control asupra temperaturii apei la ieșirea din unitatea internă, activând dispozitivele prezente în sistem, în cazul în care aceasta rămâne sub 8 °C timp de peste două minute consecutive.

#### ATENȚIE

Funcția anti-îngheț funcționează corect dacă:

- Presiunea instalației este cuprinsă între 0,6 și 3 bar.
- Sistemul este alimentat electric.
- În momentul cererii de activare a funcției anti-îngheț, nu este prezentă nicio eroare de funcționare.

\* Parametrul 17.11.1 arată ultima eroare inverter prezentată în tabelul alăturat «listă erori inverter».

**LISTA ERORI INVERTOR**

EROARE INVERTOR	DESCRIERE	1ph	3ph
1	Supratemperatură Disipator	x	x
2	Supracurent IPM Compresor		x
3	Start-up Compresor Eșuat		x
4	Supracurent Compresor	x	x
5	Absență Ease AC Întrare		x
6	Eroare Măsură Curent IPM Compresor		x
7	Tensiune DC bus prea redusă la pornire		x
8	Supratensiune DC bus		x
9	Subtensiune DC bus		x
10	Subtensiune AC input		x
11	Supracurent AC input		x
12	Eroare Măsură Tensiune AC input		x
13	Eroare de comunicare internă între microcontrolorii plăcii		x
14	Eroare senzor Temperatură Disipator		x
15	Eroare de comunicare internă între microcontrolorii plăcii		x
16	Întreruperea comunicării între invertor și TDM		x
17	Supratemperatură IPM		x
18	Eroare model Compresor (neconfigurat)	x	x
19	Protecție Presiune înaltă	x	x
21	Start-up Fan 1 eșuat		x
27	Eroare pilotare Fan 1	x	
29	Start-up Fan 2 eșuat		x
35	Întrare High Pressure deschisă (va exista mereu un conector)	x	x
36	Întrare Low Pressure deschisă (va exista mereu un conector)	x	x
37	Întrare Termostat Compresor (va exista mereu un conector)	x	x
38	Eroare de comunicare între plăci		x
39	Supracurent IPM	x	
40	Start-up Compresor eșuat	x	
41	Supracurent Compresor	x	
42	Eroare Măsură Curent IPM	x	
43	Supratemperatură Disipator	x	
44	Tensiune DC bus prea joasă la pornire	x	
45	Supratensiune DC bus	x	
46	Subtensiune DC bus	x	
47	Subtensiune AC input	x	
48	Supratensiune AC input	x	
49	oprire de urgență a compresorului	x	
50	Eroare Măsură Tensiune AC input	x	
51	Eroare senzor Temperatură Disipator	x	
52	Eroare de comunicare internă între micro- controlorii plăcii	x	
53	Eroare de comunicare cu placa de control IDU	x	
54	supracurent ieșire invertor	x	x
55	supratemperatură disipator invertor	x	x

**LISTA ERORI INVERTOR ODU 9-11 1-PHASE**

EROARE INVERTOR	DESCRIERE
1	EROARE SENZOR CURENT U COMPRESOR
2	EROARE SENZOR CURENT V COMPR.
3	EROARE SENZOR CURENT W COMPR.
4	EROARE SENZOR CURENT PFC
5	EROARE SENZOR TEMPERATURĂ IPM
6	EROARE SENZOR TEMPERATURĂ PFC
7	EROARE SENZOR DLT
8	EROARE PIERDERE COMUNICARE
9	EROARE EEPROM
10	EROARE SUPRACURRENT AC
11	EROARE SUPRATENSIUNE AC
12	EROARE SUBTENSIUNE AC
13	EROARE SUPRATENSIUNE DC
14	EROARE SUBTENSIUNE DC
15	EROARE PRESIUNE ÎNALTĂ
16	EROARE PIERDERE FAZĂ DE INTRARE
17	EROARE SUPRĂÎNCĂLZIRE IPM
18	EROARE SUPRĂÎNCĂLZIRE IGBT
19	EROARE COD COMPRESOR
20	SUPRATENSIUNE HW COMPR.
21	SUPRACURRENT FAZA U COMPR.
22	SUPRACURRENT FAZA V COMPR.
23	SUPRACURRENT FAZA W COMPR.
24	PIERDERE FAZĂ COMPRESOR
25	PIERDRE PAS COMPRESOR
26	PORNIRE EȘUATĂ A COMPRESORULUI
27	DEZECHILIBRU FAZĂ CURENT COMPRESOR
28	SUPRASARCINĂ COMPRESOR
29	SUPRĂÎNCĂLZIRE DLT COMPRESOR
30	PROTECȚIE CA URMARE DEMAGNETIZĂRII IPM
31	SUPRATENSIUNE HW AL PFC
32	SUPRATENSIUNE SW AL PFC
33	SUPRATENSIUNE PFC
34	EROARE AD
35	DIRECȚIONARE GREȘITĂ
36	VITEZĂ MAI MICĂ DE ZERO
37	CURENTUL COMPRESORULUI NU VARIAZĂ
38	FRECVENȘA CURENTULUI NU CORESPUNDE CU CALCULUL VITEZEI
39	VARIAȚIE PEA BRUSCĂ A CURENTULUI COMPRESORULUI
40	ÎNCERCARE EȘUATĂ ÎN PORNIREA VENTILATOARELOR
41	PROTECȚIE CA URMARE A PRESIUNII RIDICATE
42	PROTECȚIE CA URMARE A PRESIUNII SCĂZUTE
43	PROTECȚIE CA URMARE A ACTIVĂRII KLIXON CAP COMPRESOR